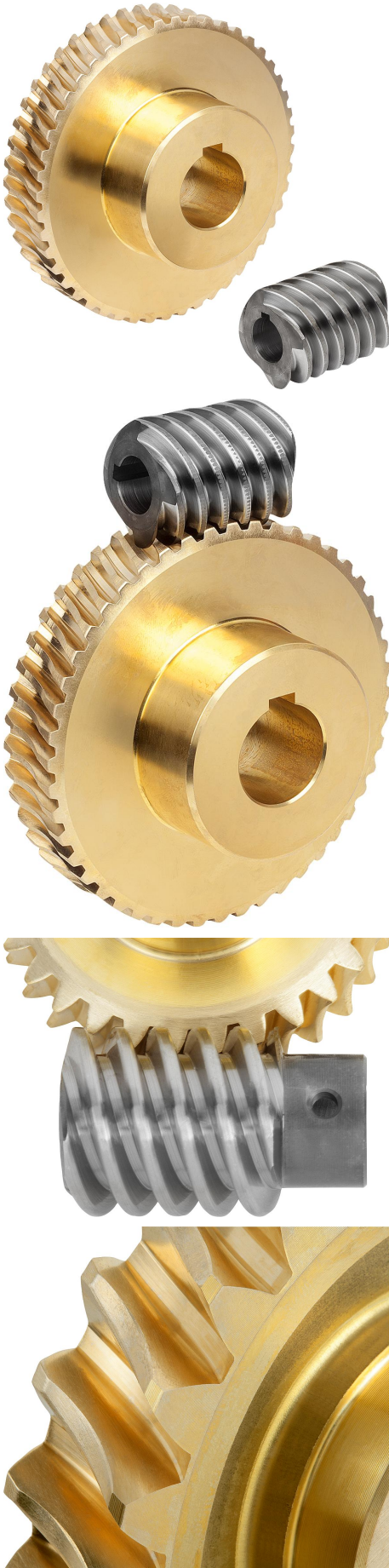

Ürün açıklaması/Ürün resimleri

**Açıklama****Malzeme:**

Çelik helezon.

Helezon dişli CuZn37Mn3Al2PbSi-S40.

Model:

Sağa doğru çıkan helezon, sertleştirilmiş HV 620 – 700, kenarlar ve delik taşlanmış.

Sipariş bilgisi:

Çarklar/helezonlar, sadece aynı aks mesafesi ve aynı aktarım oranı söz konusu olduğunda helezon dişli setinde kombine edilebilir.

Bilgi:

Helezon dişli seti, helezondan ve helezon dişlisinden oluşur. 90° aks açısına sahip helezon dişli kutularının üretilmesinde kullanılmaktadır. Helezon dişli kutuları ile, tek bir kademede yavaş hıza geçiş yapan büyük aktarımlar gerçekleştirilebilmektedir.

Dişlinin kenarı K biçimindedir. Tutma açısı 15°'dir. Helezon dişli setleri hazır delinmiş şekilde teslim edilir.

Belirtilen T2 tahrik çıkış torkları, helezon dişlide izin verilen tahrik çıkış torklarıdır. Bu değerler, helezonda 2800 dev/dak giriş devir sayısı için geçerlidir.

Helezon dişli setleri, yüksek devir sayılarında ve yüksek torklarda sürekli işletim için uygundur.

Çizim bilgisi:

1) taşlanmış







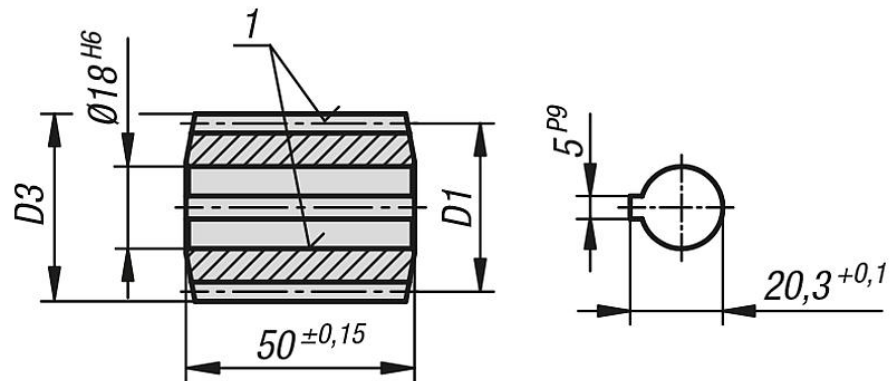
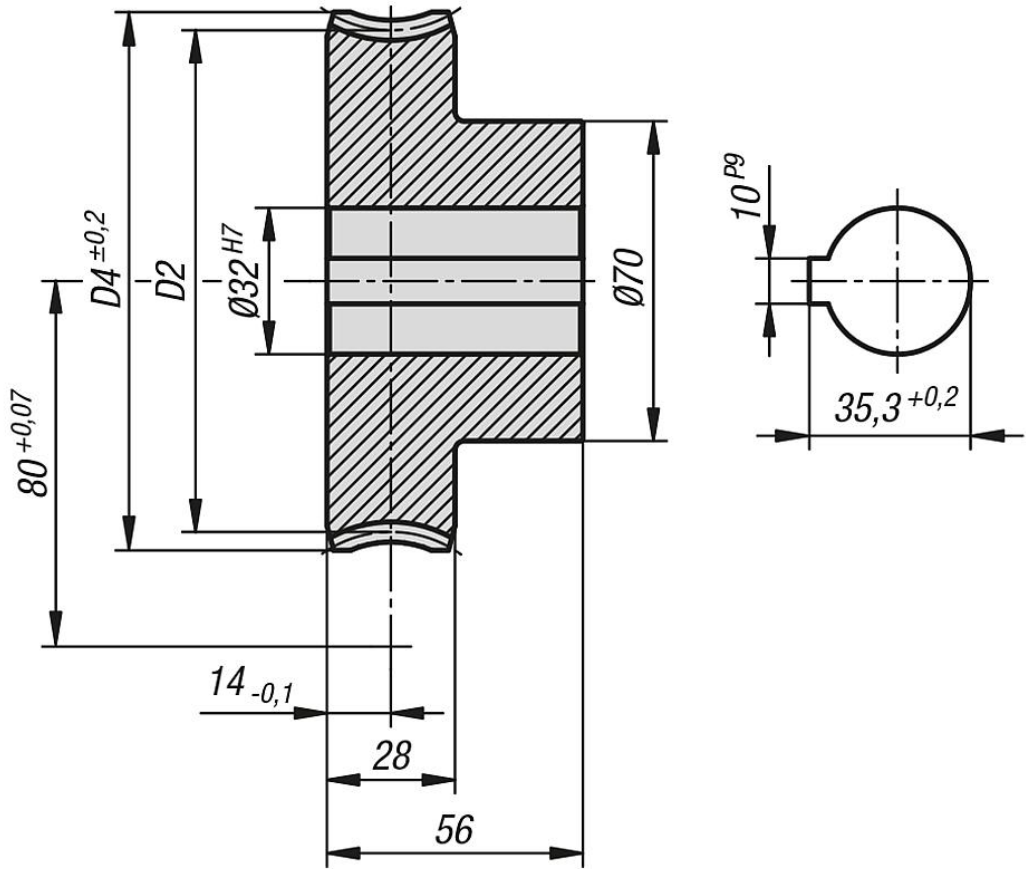





Ürün açıklaması/Ürün resimleri



Çizimler



Ürünler genel bakış

Sipariş numarası	Resim	Adı	Aktarma oranı	Eğim açısı	Modül	Z1	D1	D3	Z2	D2	D4	Çıkış torku T2 (Nm) Mineral gres	Çıkış torku T2 (Nm) Mineral yağ	Çıkış torku T2 (Nm) Sentetik yağ
22500-801006		Helezon	-	23° 35	4	4	40	48	-	-	-	150	180	225
22500-802006		Helezon dişli	6,75:1	23° 35	4	-	-	-	27	120	132	150	180	225
22500-801012		Helezon	-	16° 36	2,5	4	35	40	-	-	-	243	290	365
22500-802012		Helezon dişli	12:1	16° 36	2,5	-	-	-	48	125	132,5	243	290	365
22500-801020		Helezon	-	8° 58	3	2	38,5	44,5	-	-	-	290	348	435
22500-802020		Helezon dişli	20:1	8° 58	3	-	-	-	40	121,5	130,5	290	348	435
22500-801030		Helezon	-	5° 44	4	1	40	48	-	-	-	348	417	522
22500-802030		Helezon dişli	30:1	5° 44	4	-	-	-	30	120	132,5	348	417	522
22500-801050		Helezon	-	4° 6	2,5	1	35	40	-	-	-	248	297	372
22500-802050		Helezon dişli	50:1	4° 6	2,5	-	-	-	50	125	132,5	248	297	372
22500-801080		Helezon	-	2° 9	1,5	1	40	43	-	-	-	213	255	320
22500-802080		Helezon dişli	80:1	2° 9	1,5	-	-	-	80	120	124,5	213	255	320