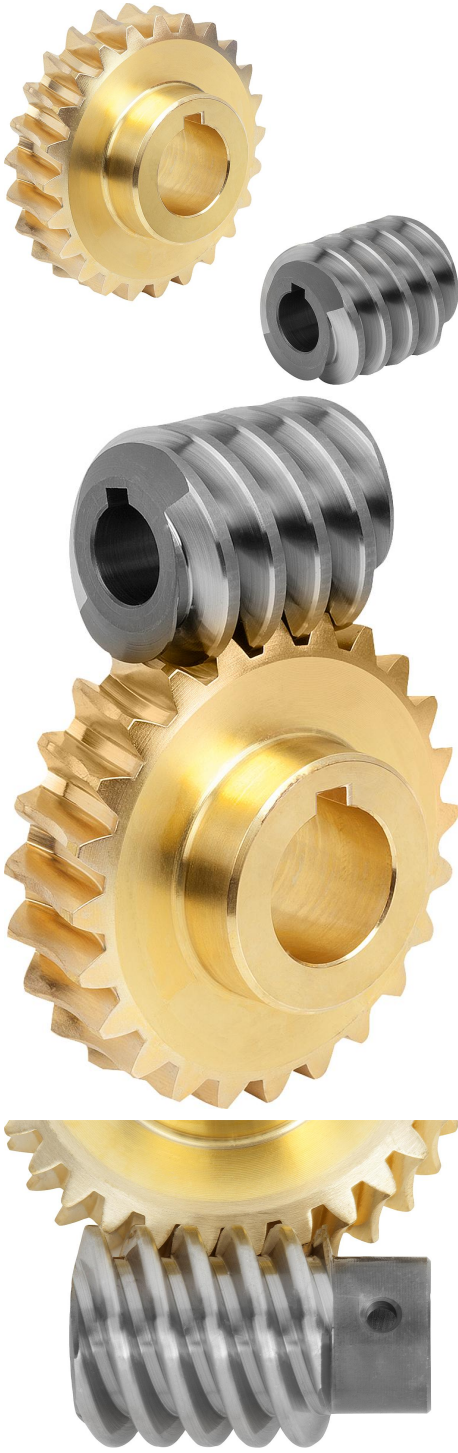

Ürün açıklaması/Ürün resimleri

**Açıklama****Malzeme:**

Çelik helezon.

Helezon dişli CuZn37Mn3Al2PbSi-S40.

Model:

Sağa doğru çıkan helezon, sertleştirilmiş HV 620 – 700, kenarlar ve delik taşlanmış.

Sipariş bilgisi:

Çarklar/helezonlar, sadece aynı aks mesafesi ve aynı aktarım oranı söz konusu olduğunda helezon dişli setinde kombine edilebilir.

Bilgi:

Helezon dişli seti, helezondan ve helezon dişlisinden oluşur. 90° aks açısına sahip helezon dişli kutularının üretilmesinde kullanılmaktadır. Helezon dişli kutuları ile, tek bir kademede yavaş hıza geçiş yapan büyük aktarımlar gerçekleştirilebilmektedir.

Dişlinin kenarı K biçimindedir. Tutma açısı 15°'dir. Helezon dişli setleri hazır delinmiş şekilde teslim edilir.

Belirtilen T2 tahrik çıkış torkları, helezon dişlide izin verilen tahrik çıkış torklarıdır. Bu değerler, helezonda 2800 dev/dak giriş devir sayısı için geçerlidir.

Helezon dişli setleri, yüksek devir sayılarında ve yüksek torklarda sürekli işletim için uygundur.

Çizim bilgisi:

1) taşlanmış

Ürün açıklaması/Ürün resimleri





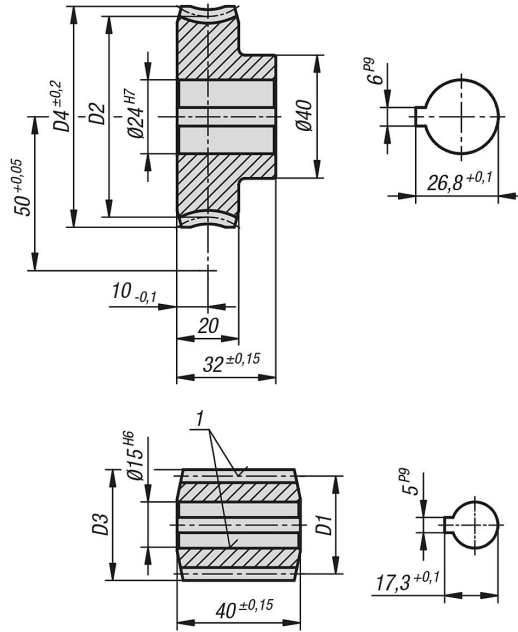



















Çizimler



Ürünlere genel bakış

Sipariş numarası	Resim	Adı	Aktarma oranı	Eğim açısı	Modül	Z1	D1	D3	Z2	D2	D4	Çıkış torku T2 (Nm) Mineral gres	Çıkış torku T2 (Nm) Mineral yağ	Çıkış torku T2 (Nm) Sentetik yağ
22500-531004		Helezon	-	25° 51	3,5	4	32,1	39,1	-	-	-	-	-	-
22500-502004		Helezon dişli	4,25:1	25° 51	3,5	-	-	-	17	67,9	77	34	40,8	51

Ürünler genel bakış

Sipariş numarası	Resim	Adı	Aktarma oranı	Eğim açısı	Modül	Z1	D1	D3	Z2	D2	D4	Çıkış torku T2 (Nm) Mineral gres	Çıkış torku T2 (Nm) Mineral yağ	Çıkış torku T2 (Nm) Sentetik yağ
22500-531006		Helezon	-	19° 17	3,5	3	31,8	38,8	-	-	-	-	-	-
22500-502006		Helezon dişli	6:1	19° 17	3,5	-	-	-	18	68,2	77	52	62,4	78
22500-531008		Helezon	-	13° 52	2,5	3	31,29	36,29	-	-	-	-	-	-
22500-502008		Helezon dişli	8,66:1	13° 52	2,5	-	-	-	26	68,71	77	64,3	77,1	96,4
22500-531012		Helezon	-	10° 23	2,75	2	30,5	36	-	-	-	-	-	-
22500-502012		Helezon dişli	12:1	10° 23	2,75	-	-	-	24	69,5	77	66,4	79,6	99,6
22500-531013		Helezon	-	9° 38	2,5	2	29,9	34,9	-	-	-	-	-	-
22500-502014		Helezon dişli	13,5:1	9° 38	2,5	-	-	-	27	70,1	77	62,8	75,4	94,2
22500-531019		Helezon	-	6° 17	3,5	1	32	39	-	-	-	-	-	-
22500-502019		Helezon dişli	19:1	6° 17	3,5	-	-	-	19	68	77	78,2	93,8	117,3
22500-531023		Helezon	-	5° 38	3	1	30,58	36,58	-	-	-	-	-	-
22500-502023		Helezon dişli	23:1	5° 38	3	-	-	-	23	69,42	77	71,1	85,3	106,6
22500-531027		Helezon	-	4° 40	2,5	1	30,73	35,73	-	-	-	-	-	-
22500-502027		Helezon dişli	27:1	4° 40	2,5	-	-	-	27	69,27	77	64,5	77,4	96,7
22500-531035		Helezon	-	3° 51	2	1	29,78	33,78	-	-	-	-	-	-
22500-502035		Helezon dişli	35:1	3° 51	2	-	-	-	35	70,22	77	56,7	68	85
22500-531046		Helezon	-	2° 47	1,5	1	30,85	33,85	-	-	-	-	-	-
22500-502046		Helezon dişli	46:1	2° 47	1,5	-	-	-	46	69,15	74	50,6	60,7	75,9
22500-531055		Helezon	-	2° 19	1,25	1	30,9	33,4	-	-	-	-	-	-
22500-502055		Helezon dişli	55:1	2° 19	1,25	-	-	-	55	69,1	74	46,2	55,4	69,3
22500-531075		Helezon	-	1° 51	1	1	30,9	32,9	-	-	-	-	-	-
22500-502069		Helezon dişli	69:1	1° 51	1	-	-	-	69	69,1	74	41,4	49,6	62,8

6r6nlere genel bakıř
