

Ürün açıklaması/Ürün resimleri

**Açıklama****Malzeme:**

Çelik helezon.

Helezon dişli CuZn37Mn3Al2PbSi-S40.

Model:

Sağa doğru çıkan helezon, sertleştirilmiş HV 620 – 700, kenarlar ve delik taşlanmış.

Sipariş bilgisi:

Çarklar/helezonlar, sadece aynı aks mesafesi ve aynı aktarım oranı söz konusu olduğunda helezon dişli setinde kombine edilebilir.

Bilgi:

Helezon dişli seti, helezondan ve helezon dişlisinden oluşur. 90° aks açısına sahip helezon dişli kutularının üretilmesinde kullanılmaktadır. Helezon dişli kutuları ile, tek bir kademede yavaş hıza geçiş yapan büyük aktarımlar gerçekleştirilebilmektedir.

Dişlinin kenarı K biçimindedir. Tutma açısı 15°'dir. Helezon dişli setleri hazır delinmiş şekilde teslim edilir.

Belirtilen T2 tahrik çıkış torkları, helezon dişlide izin verilen tahrik çıkış torklarıdır. Bu değerler, helezonda 2800 dev/dak giriş devir sayısı için geçerlidir.

Helezon dişli setleri, yüksek devir sayılarında ve yüksek torklarda sürekli işletim için uygundur.

Çizim bilgisi:

1) taşlanmış



Ürün açıklaması/Ürün resimleri



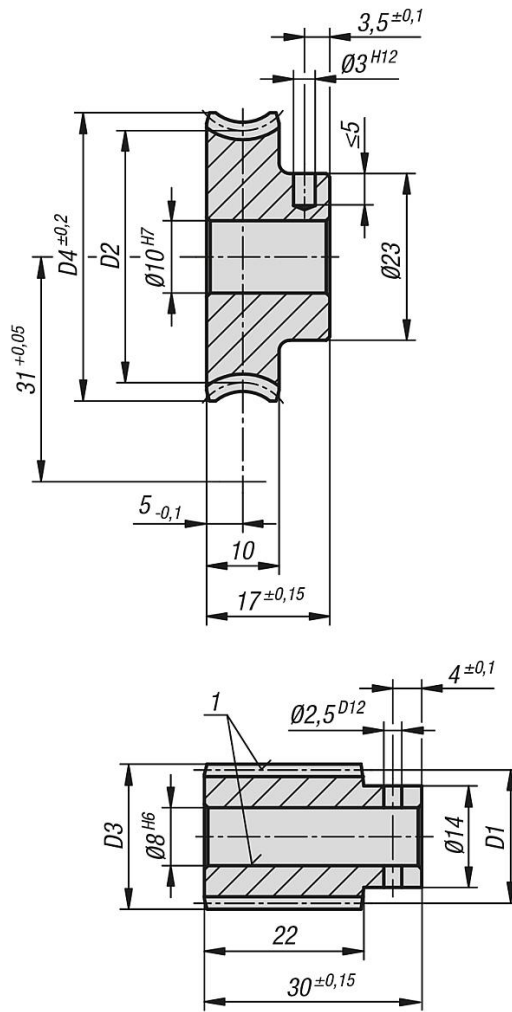





















Çizimler



Ürünlere genel bakış

Sipariş numarası	Resim	Adı	Aktarma oranı	Eğim açısı	Modül	Z1	D1	D3	Z2	D2	D4	Çıkış torku T2 (Nm) Mineral gres	Çıkış torku T2 (Nm) Mineral yağ	Çıkış torku T2 (Nm) Sentetik yağ
22500-311002		Helezon	-	45° 15	1,25	10	17,6	20,1	-	-	-	4,4	5,3	6,6
22500-312002		Helezon dişli	2,5:1	45° 15	1,25	-	-	-	25	44,4	46,9	4,4	5,3	6,6
22500-311003		Helezon	-	35° 10	1,15	10	19,97	22,27	-	-	-	4,5	5,4	6,7









Ürünler genel bakış

Sipariş numarası	Resim	Adı	Aktarma oranı	Eğim açısı	Modül	Z1	D1	D3	Z2	D2	D4	Çıkış torku T2 (Nm) Mineral gres	Çıkış torku T2 (Nm) Mineral yağ	Çıkış torku T2 (Nm) Sentetik yağ
22500-312003		Helezon dişli	3:1	35° 10	1,15	-	-	-	30	42,03	44,5	4,5	5,4	6,7
22500-311004		Helezon	-	25° 24	1,25	7	20,4	22,9	-	-	-	9	10,8	13,5
22500-312004		Helezon dişli	4,28:1	25° 24	1,25	-	-	-	30	41,6	45	9	10,8	13,5
22500-311005		Helezon	-	23° 46	1,3	6	19,35	21,95	-	-	-	9,5	11,4	14,2
22500-312005		Helezon dişli	5:1	23° 46	1,3	-	-	-	30	42,65	46,5	9,5	11,4	14,2
22500-311006		Helezon	-	18° 13	1,3	5	20,8	23,4	-	-	-	7,6	9,1	11,4
22500-312006		Helezon dişli	6:1	18° 13	1,3	-	-	-	30	41,2	45	7,6	9,1	11,4
22500-311007		Helezon	-	20° 32	1,5	4	17,1	20,1	-	-	-	9,7	11,6	14,5
22500-312007		Helezon dişli	7:1	20° 32	1,5	-	-	-	28	44,9	48,8	9,7	11,6	14,5
22500-311008		Helezon	-	19° 49	1,75	3	15,5	19	-	-	-	10	12	15
22500-312008		Helezon dişli	8,33:1	19° 49	1,75	-	-	-	25	46,5	51	10	12	15
22500-311010		Helezon	-	12° 50	1,4	3	18,9	21,7	-	-	-	9,5	11,4	14,2
22500-312010		Helezon dişli	10:1	12° 50	1,4	-	-	-	30	43,1	47	9,5	11,4	14,2
22500-311012		Helezon	-	13° 55	1,25	3	15,6	18,1	-	-	-	12,1	14,5	18,1
22500-312012		Helezon dişli	12:1	13° 55	1,25	-	-	-	36	46,4	50	12,1	14,5	18,1
22500-311015		Helezon	-	10° 40	1,5	2	16,2	19,2	-	-	-	10,7	12,8	16
22500-312015		Helezon dişli	15:1	10° 40	1,5	-	-	-	30	45,8	50	10,7	12,8	16
22500-311018		Helezon	-	8° 44	1,25	2	16,46	18,96	-	-	-	10,3	12,4	15,4
22500-312018		Helezon dişli	18:1	8° 44	1,25	-	-	-	36	45,54	48,8	10,3	12,4	15,4
22500-311020		Helezon	-	7° 49	0,75	3	16,54	18,04	-	-	-	8,3	10	12,4
22500-312020		Helezon dişli	20:1	7° 49	0,75	-	-	-	60	45,46	48	8,3	10	12,4
22500-311022		Helezon	-	6° 29	1	2	17,7	19,7	-	-	-	9,6	11,5	14,4

Ürünler genel bakış

Sipariş numarası	Resim	Adı	Aktarma oranı	Eğim açısı	Modül	Z1	D1	D3	Z2	D2	D4	Çıkış torku T2 (Nm) Mineral gres	Çıkış torku T2 (Nm) Mineral yağ	Çıkış torku T2 (Nm) Sentetik yağ
22500-312022		Helezon dişli	22:1	6° 29	1	-	-	-	44	44,3	48	9,6	11,5	14,4
22500-311023		Helezon	-	7° 29	2	1	15,35	19,35	-	-	-	10,5	12,6	15,7
22500-312023		Helezon dişli	23:1	7° 29	2	-	-	-	23	46,65	52	10,5	12,6	15,7
22500-311024		Helezon	-	5° 4	1,75	1	19,8	23,3	-	-	-	9,2	11	13,8
22500-312024		Helezon dişli	24:1	5° 4	1,75	-	-	-	24	42,2	47	9,2	11	13,8
22500-311025		Helezon	-	5° 35	1,75	1	18	21,5	-	-	-	9,6	11,5	14,4
22500-312025		Helezon dişli	25:1	5° 35	1,75	-	-	-	25	44	48,5	9,6	11,5	14,4
22500-311028		Helezon	-	4° 20	1,5	1	19,85	22,85	-	-	-	9,1	10,9	13,6
22500-312028		Helezon dişli	28:1	4° 20	1,5	-	-	-	28	42,15	46,5	9,1	10,9	13,6
22500-311030		Helezon	-	5° 7	1,5	1	16,8	19,8	-	-	-	10,3	12,4	15,4
22500-312030		Helezon dişli	30:1	5° 7	1,5	-	-	-	30	45,2	48,8	10,3	12,4	15,4
22500-311032		Helezon	-	4° 45	1,4	1	16,9	19,7	-	-	-	10,2	12,2	15,3
22500-312032		Helezon dişli	32:1	4° 45	1,4	-	-	-	32	45,1	48,8	10,2	12,2	15,3
22500-311038		Helezon	-	5° 1	1,25	1	14,3	16,8	-	-	-	11,4	13,7	17,1
22500-312038		Helezon dişli	38:1	5° 1	1,25	-	-	-	38	47,7	51,2	11,4	13,7	17,1
22500-311045		Helezon	-	3° 23	1	1	16,93	18,93	-	-	-	9,5	11,4	14,2
22500-312045		Helezon dişli	45:1	3° 23	1	-	-	-	45	45,07	48	9,5	11,4	14,2
22500-311050		Helezon	-	3° 3	0,9	1	16,9	18,7	-	-	-	9	10,8	13,5
22500-312050		Helezon dişli	50:1	3° 3	0,9	-	-	-	50	45,1	48	9	10,8	13,5
22500-311055		Helezon	-	4° 12	0,9	1	12,3	14,1	-	-	-	10,4	12,5	15,6
22500-312055		Helezon dişli	55:1	4° 12	0,9	-	-	-	55	49,7	52	10,4	12,5	15,6
22500-311060		Helezon	-	2° 33	0,75	1	16,9	18,4	-	-	-	8,2	9,8	12,3
22500-312060		Helezon dişli	60:1	2° 33	0,75	-	-	-	60	45,1	48	8,2	9,8	12,3

Ürünler genel bakış

Sipariş numarası	Resim	Adı	Aktarma oranı	Eğim açısı	Modül	Z1	D1	D3	Z2	D2	D4	Çıkış torku T2 (Nm) Mineral gres	Çıkış torku T2 (Nm) Mineral yağ	Çıkış torku T2 (Nm) Sentetik yağ
22500-311070		Helezon	-	3° 7	0,7	1	12,9	14,3	-	-	-	9	10,8	13,5
22500-312070		Helezon dişli	70:1	3° 7	0,7	-	-	-	70	49,1	52	9	10,8	13,5
22500-311075		Helezon	-	2° 2	0,6	1	16,9	18,1	-	-	-	7,3	8,8	10,9
22500-312075		Helezon dişli	75:1	2° 2	0,6	-	-	-	75	45,1	47	7,3	8,8	10,9
22500-311090		Helezon	-	1° 41	0,5	1	17	18	-	-	-	6,4	7,7	9,6
22500-312090		Helezon dişli	90:1	1° 41	0,5	-	-	-	90	45	48	6,4	7,7	9,6
22500-311100		Helezon	-	2° 24	0,5	1	11,96	12,96	-	-	-	7,4	8,9	11,1
22500-312100		Helezon dişli	100:1	2° 24	0,5	-	-	-	100	50,04	52,7	7,4	8,9	11,1