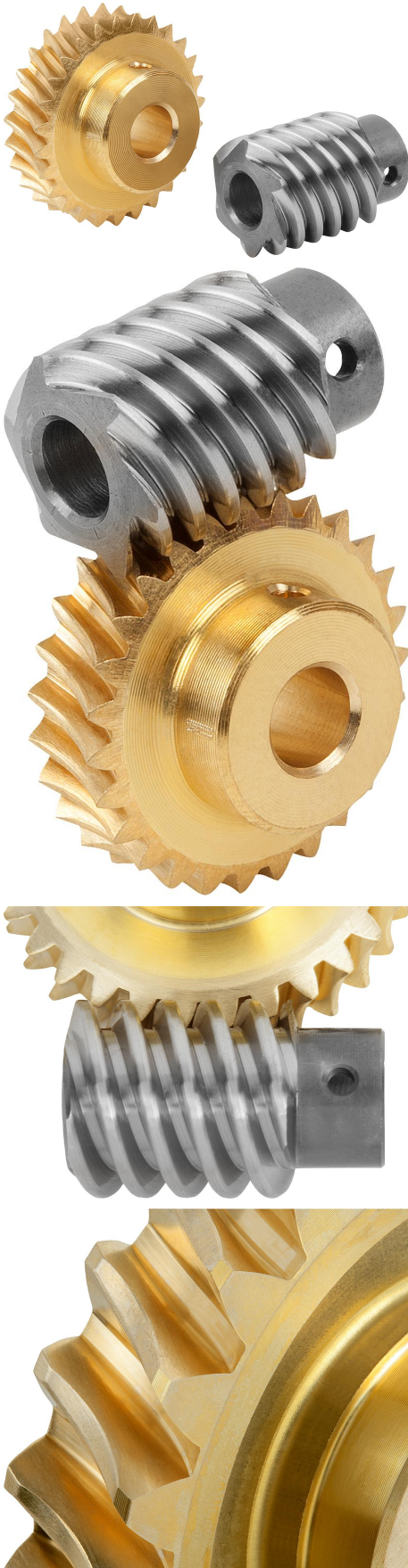

Ürün açıklaması/Ürün resimleri

**Açıklama****Malzeme:**

Çelik helezon.

Helezon dişli CuZn37Mn3Al2PbSi-S40.

Model:

Sağa doğru çıkan helezon, sertleştirilmiş HV 620 – 700, kenarlar ve delik taşlanmış.

Sipariş bilgisi:

Çarklar/helezonlar, sadece aynı aks mesafesi ve aynı aktarım oranı söz konusu olduğunda helezon dişli setinde kombine edilebilir.

Bilgi:

Helezon dişli seti, helezondan ve helezon dişlisinden oluşur. 90° aks açısına sahip helezon dişli kutularının üretilmesinde kullanılmaktadır. Helezon dişli kutuları ile, tek bir kademede yavaş hıza geçiş yapan büyük aktarımlar gerçekleştirilebilmektedir.

Dişlinin kenarı K biçimindedir. Tutma açısı 15°'dir. Helezon dişli setleri hazır delinmiş şekilde teslim edilir.

Belirtilen T2 tahrik çıkış torkları, helezon dişlide izin verilen tahrik çıkış torklarıdır. Bu değerler, helezonda 2800 dev/dak giriş devir sayısı için geçerlidir.

Helezon dişli setleri, yüksek devir sayılarında ve yüksek torklarda sürekli işletim için uygundur.

Dikkat:

22500-171002: Helezon sadece polisajlı.

22500-172002: Vidalı dişliye sahip helezon dişli çark.

22500-171050: Helezon 9 mm göbek çapına sahiptir.

Çizim bilgisi:

1) taşlanmış

Ürün açıklaması/Ürün resimleri





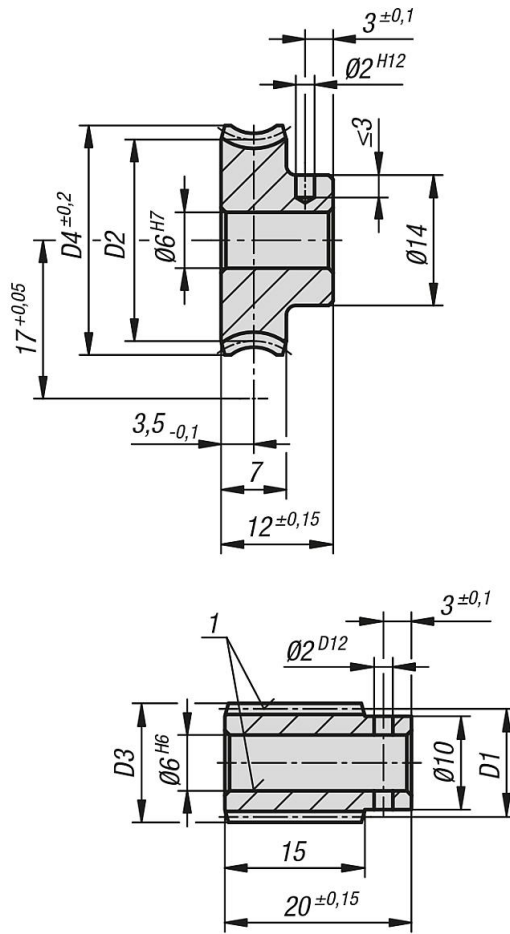



















Çizimler





Ürünlere genel bakış

Sipariş numarası	Resim	Adı	Aktarma oranı	Eğim açısı	Modül	Z1	D1	D3	Z2	D2	D4	Çıkış torku T2 (Nm) Mineral gres	Çıkış torku T2 (Nm) Mineral yağ	Çıkış torku T2 (Nm) Sentetik yağ
22500-171002		Helezon	-	48° 15	0,9	8	10,15	11,95	-	-	-	1,1	1,3	1,6
22500-172002		Helezon dişli	2,25:1	48° 15	0,9	-	-	-	18	23,85	25,63	1,1	1,3	1,6
22500-171004		Helezon	-	21° 50	0,75	6	12,1	13,6	-	-	-	1,7	2	2,6
22500-172004		Helezon dişli	4,5:1	21° 50	0,75	-	-	-	27	21,9	24,6	1,7	2	2,6

Ürünler genel bakış

Sipariş numarası	Resim	Adı	Aktarma oranı	Eğim açısı	Modül	Z1	D1	D3	Z2	D2	D4	Çıkış torku T2 (Nm) Mineral gres	Çıkış torku T2 (Nm) Mineral yağ	Çıkış torku T2 (Nm) Sentetik yağ
22500-171005		Helezon	-	21° 37	0,7	6	11,4	12,8	-	-	-	1,8	2,2	2,7
22500-172005		Helezon dişli	5:1	21° 37	0,7	-	-	-	30	22,6	24,6	1,8	2,2	2,7
22500-171007		Helezon	-	14° 4	1	3	12,34	14,34	-	-	-	1,6	1,9	2,4
22500-172007		Helezon dişli	7:1	14° 4	1	-	-	-	21	21,66	24,6	1,6	1,9	2,4
22500-171009		Helezon	-	9° 40	0,75	3	13,4	14,9	-	-	-	1,5	1,8	2,2
22500-172009		Helezon dişli	9:1	9° 40	0,75	-	-	-	27	20,6	22,7	1,5	1,8	2,2
22500-171010		Helezon	-	11° 48	0,75	3	11	12,5	-	-	-	1,9	2,3	2,8
22500-172010		Helezon dişli	10:1	11° 48	0,75	-	-	-	30	23	24,6	1,9	2,3	2,8
22500-171015		Helezon	-	7° 38	0,75	2	11,3	12,8	-	-	-	1,9	2,3	2,8
22500-172015		Helezon dişli	15:1	7° 38	0,75	-	-	-	30	22,7	24,6	1,9	2,3	2,8
22500-171025		Helezon	-	4° 32	0,9	1	11,4	13,2	-	-	-	1,8	2,2	2,7
22500-172025		Helezon dişli	25:1	4° 32	0,9	-	-	-	25	22,6	24,6	1,8	2,2	2,7
22500-171030		Helezon	-	3° 45	0,75	1	11,45	12,95	-	-	-	1,9	2,3	2,8
22500-172030		Helezon dişli	30:1	3° 45	0,75	-	-	-	30	22,55	24,6	1,9	2,3	2,8
22500-171040		Helezon	-	2° 3	0,5	1	13,98	14,98	-	-	-	1,4	1,7	2,1
22500-172040		Helezon dişli	40:1	2° 3	0,5	-	-	-	40	20,02	21,6	1,4	1,7	2,1
22500-171050		Helezon	-	3° 12	0,5	1	8,95	9,95	-	-	-	1	1,2	1,5
22500-172050		Helezon dişli	50:1	3° 12	0,5	-	-	-	50	25,05	27,2	1	1,2	1,5
22500-171060		Helezon	-	2° 18	0,4	1	9,95	10,75	-	-	-	1,6	1,9	2,4
22500-172060		Helezon dişli	60:1	2° 18	0,4	-	-	-	60	24,05	26	1,6	1,9	2,4
22500-171075		Helezon	-	1° 28	0,3	1	11,74	12,34	-	-	-	1,5	1,8	2,2
22500-172075		Helezon dişli	75:1	1° 28	0,3	-	-	-	75	22,26	24	1,5	1,8	2,2

rnlere genel bakıř

Sipariř numarası	Resim	Adı	Aktarma oranı	Eđim aısı	Modl	Z1	D1	D3	Z2	D2	D4	ıkıř torku T2 (Nm) Mineral gres	ıkıř torku T2 (Nm) Mineral yađ	ıkıř torku T2 (Nm) Sentetik yađ
22500-171080		Helezon	-	1° 43	0,3	1	10	10,84	-	-	-	1,5	1,8	2,2
22500-172080		Helezon diřli	80:1	1° 43	0,3	-	-	-	80	24	25,1	1,5	1,8	2,2