

Ürün açıklaması/Ürün resimleri

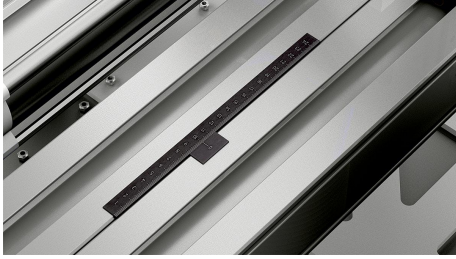
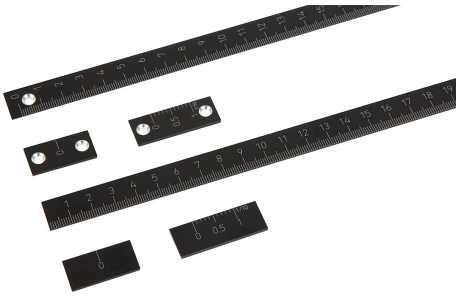

Açıklama

Malzeme:

Alüminyum.

Model:

siyah eloksal kaplama.

Bilgi:

Alüminyum, sabit tip, kendinden yapışkanlı arka taraflı veya delikli ölçme çubukları. Kesit 15 x 2 mm.

Siyah eloksal kaplama yüzey ve koyu siyah, zengin kontrastlı ölçeklendirme sayesinde parlama olmadan okunabilir. Ölçeklendirme derin lazerlenmiştir.

Talep üzerine:

- Sıfır noktası sağda/ortada veya ortada
- Ölçeklendirme üstte/sağda veya iki tarafta
- Başka uzunluklar

Çizimler

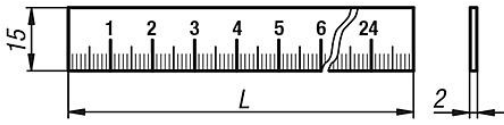
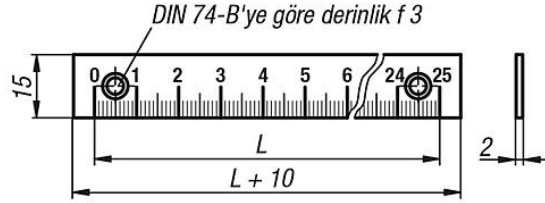
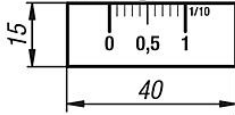
kendinden yapışkanlı
Yatay montaj konumudelikli
Yatay montaj konumuHassas ayarlama
düzeneği

Sıfır işareti

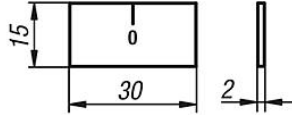
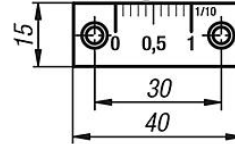
Hassas ayarlama
düzeneği

Sıfır işareti

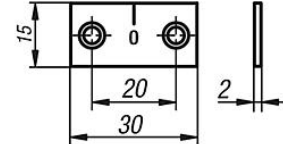
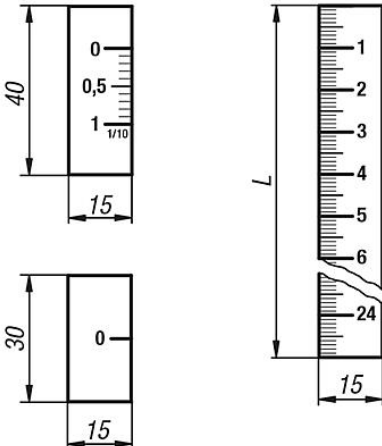
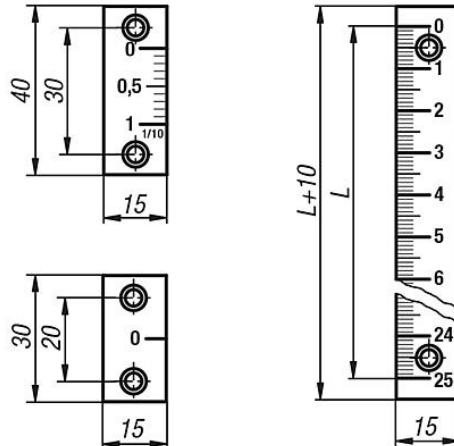
kendinden yapışkanlı
Dikey montaj konumudelikli
Dikey montaj konumu

Uzunluk L	Delik sayısı
250	2
500	3
750	4
1000	5

Ürünler genel bakış

Ölçme çubukları, alüminyum, kendinden yapışkanlı veya delikli

Sipariş numarası kendinden yapışkanlı	Sipariş numarası sabitleme delikli	Ürün tipi	Montaj pozisyonu	Sıfır noktası	Bölümleme	Ölçeklendirme	B	H	L
21882-000010X	21882-100010X	Ölçme çubuğu	yatay	sol	1 mm	alt	15	2	250/500/750/1000
21882-010010X	21882-110010X	Ölçme çubuğu	dikey	üst	1 mm	sol	15	2	250/500/750/1000

Hassas ayarlama düzenekleri ve sıfır işaretleri, alüminyum, kendinden yapışkanlı veya delikli

Sipariş numarası kendinden yapışkanlı	Sipariş numarası sabitleme delikli	Ürün tipi	Montaj pozisyonu	Sıfır noktası	Ölçeklendirme	B	H
21882-0001	21882-1001	Hassas ayarlama düzeneği	yatay	sol	üst	15	2
21882-0101	21882-1101	Hassas ayarlama düzeneği	dikey	üst	sağ	15	2
21882-00	21882-10	Sıfır işareti	yatay	-	-	15	2
21882-01	21882-11	Sıfır işareti	dikey	-	-	15	2